

TOPPING

D70 Pro **OCTO**

使用手冊 

User Manual 

說明書 

Model: TP30D
V1.1

目录

1. 包装内物品清单	1	4. 操作说明	5	6. 故障排除	8
2. 产品基本属性	1	关机/待机说明	5	7. 参数	9
支持规格	1	音量设置	5	8. 注意事项	9
前面板	2	输入通道切换	5	9. 附录	
后面板	2	输出通道切换	5		
显示说明	3	5. 设置菜单	6		
遥控器说明	3	进入菜单和更改设置	6		
3. 连接	4	显示	6		
连接输入源	4	输入选择	6		
连接功率放大器或有源音箱	4	输出选择	7		
		开关机触发	7		
		PCM滤波器	7		
		高级	7		
		语言	7		
		恢复出厂设置	7		

包装内物品清单

1. 包装内物品清单

D70 Pro OCTO主机	x 1
遥控器	x 1
USB数据线	x 1
AC电源线	x 1
蓝牙天线	x 1
快速入门指南	x 1

说明：TOPPING产品的驱动可以到

<https://www.toppingaudio.com/zh/downloads>上下载。

2. 产品基本属性

尺寸	22.2cm x 17.6cm x 4.8cm (包含突出部分)
单机重量	1050g
电源	100-240VAC 50Hz/60Hz
输入接口	USB/BT/OPT/COAX/AES
Line Out输出接口	XLR/RCA
其他控制接口	12V触发输入(3.5mm插座) 12V触发输出(3.5mm插座)
显示	2.0寸LCD彩屏
蓝牙接收距离	>10 米

支持规格

USB IN	PCM 44.1kHz-768kHz/16bit-32bit DSD DSD64-DSD512 (Native) , DSD64-DSD256 (DoP)
COAX/OPT/AES IN	PCM 44.1kHz-192kHz/16bit-24bit DSD DSD64 (DoP)
BT IN	AAC/SBC/APTX/APTX HD/APTX-Adaptive/LDAC

产品基本属性

前面板

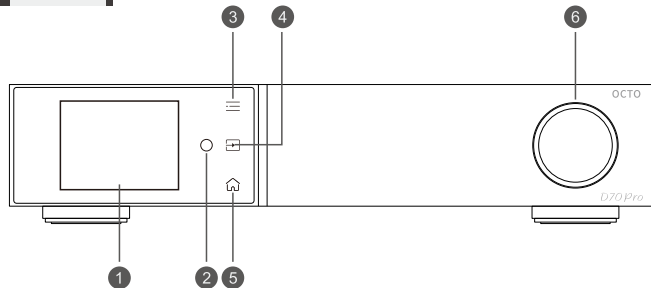

后面板

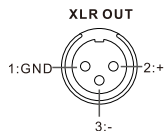
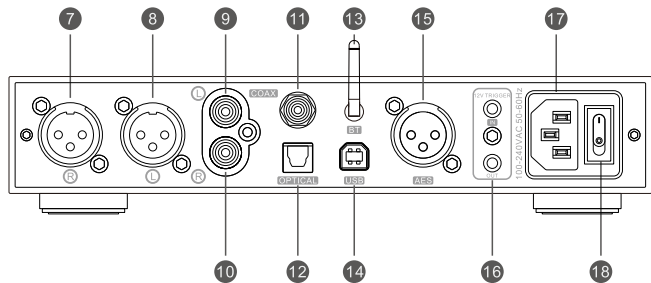

- 1 显示屏
- 2 遥控接收器
- 3 菜单
触摸进入/退出设置菜单或返回上级菜单
- 4 输入切换
- 5 主页界面选择
- 6 音量旋钮&自定义按钮
左右转动旋钮：调节音量
按压旋钮：自定义功能，请于设置菜单中进行设置[设置菜单-高级-按钮]
- 7 XLR平衡输出右
- 8 XLR平衡输出左
- 9 RCA单端输出左
- 10 RCA单端输出右
- 11 同轴输入
- 12 光纤输入
- 13 蓝牙输入
- 14 USB输入
- 15 AES输入
- 16 12V触发输入/输出（3.5mm接口）
当两个或多个配备12V Trigger接口的设备连接，可实现同步开机/待机。
Trigger IN所连接的上游设备可控制D70 Pro OCTO开机/待机，
D70 Pro OCTO可控制Trigger OUT所连接的下游设备开机/待机。
*注意使用D70 Pro OCTO的Trigger IN功能时，需要将[设置菜单-开关机触发]设置为“12V”
- 17 电源输入（AC 100-240V 50Hz/60Hz）
- 18 电源开关

产品基本属性

显示说明

主页显示有三种：常规、VU和FFT，可以通过按压前面板的  按键进行切换，或者可在菜单中进行设置[设置菜单-显示-主页]于[设置菜单-高级-解码模式]可设置前级模式和DAC模式，D70 Pro OCTO前级模式下音量可调，DAC模式下保持最大音量输出，音量不可调。另外在主页显示上也有些许不同。

前级模式

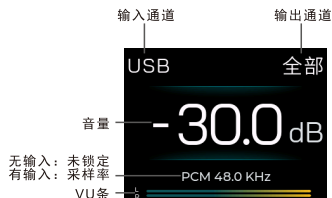

常规



VU

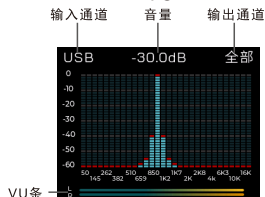

FFT

DAC模式

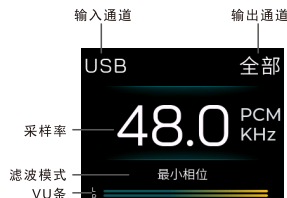

常规



VU

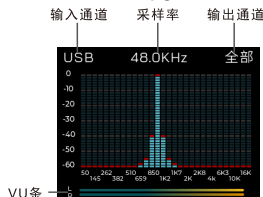

FFT

*VU表、VU条和FFT反映当前输入下D70 Pro OCTO的输出幅值。(不受音量控制影响)

D70 Pro OCTO输出模式有三种：单端、平衡和全部 [设置菜单-输出选择]。单端输出时，VU表、VU条和FFT指示RCA的输出幅值；平衡和全部输出时，指示XLR的输出幅值。

*VU表、VU条和FFT不支持DSD512。

遥控器说明

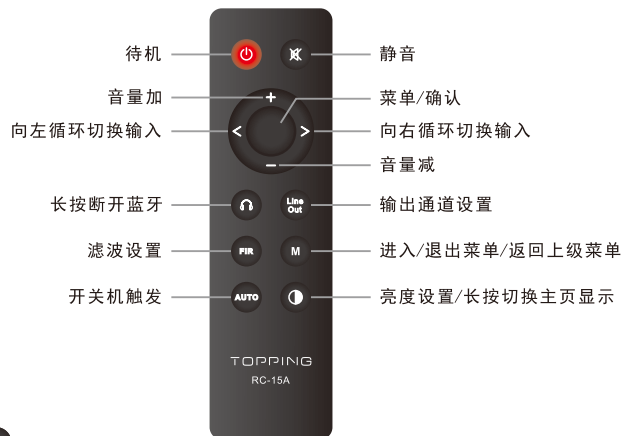

AUTO

于“设置菜单”的“4. 开关机触发”中有详细说明

亮度

于“设置菜单”的“1-2亮度”中有详细说明

3. 连接

连接输入源

共5类输入接口可供选择：USB、光纤、同轴、蓝牙和AES。

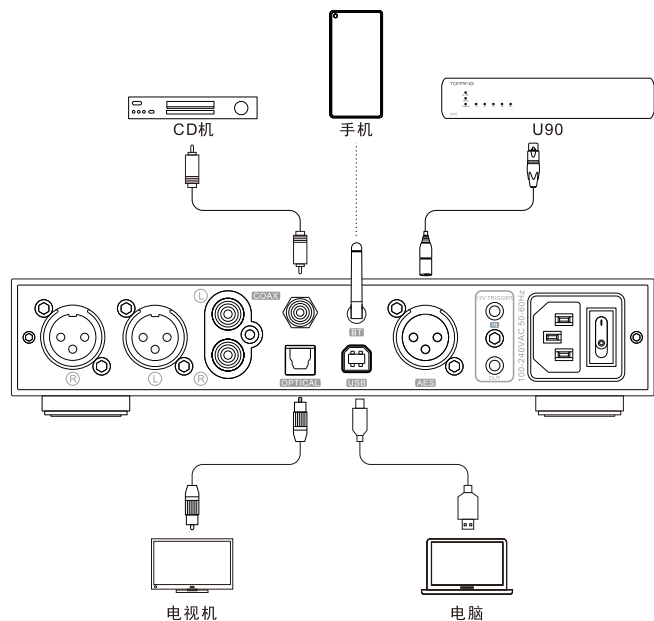

连接功率放大器或有源音箱

使用RCA或XLR线缆连接至放大器或有源音箱，连接前请先关闭放大器或有源音箱，以免损坏设备。

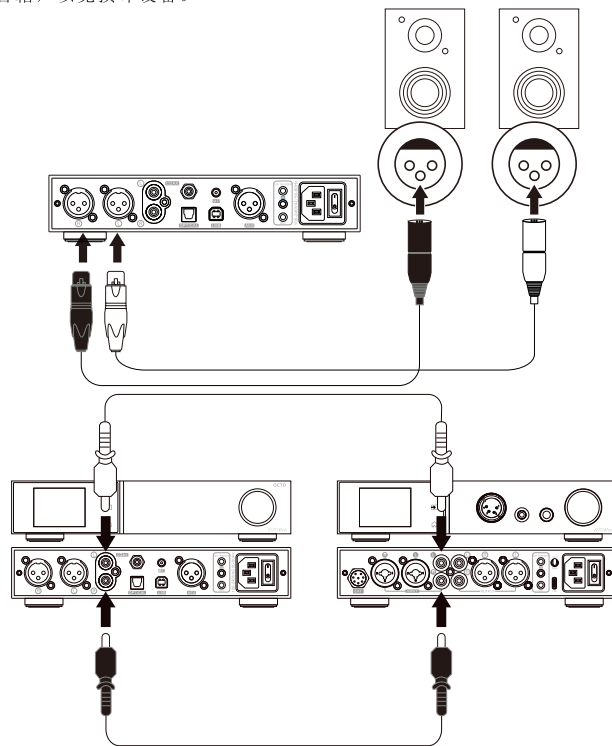

4. 操作说明

开关机/待机操作





(1) 开关机：打开或者关闭后面板的电源开关，即可实现D70 Pro OCTO的开关机。

(2) 待机、退出待机设置：

工作时长按前面板的旋钮进入待机，待机时按压它以退出待机；也可以直接按压遥控器上的待机按键  进入或退出待机。

音量设置

(1) 静音状态的进入与退出：按压遥控器上的静音按键 ，可以设置D70 Pro OCTO输出为静音状态，重新按压静音按键或调节音量大小即可退出静音状态。

(2) 音量大小调节：使用面板上的旋钮或者遥控器上的  和  按键可以调节D70 Pro OCTO的音量。注意长按遥控器上的  和  按键会快速调节音量，要小心操作以保护听力。

特别说明：在DAC模式下，音量固定为0dB，音量大小调节无效。[设置菜单-高级-解码模式]

输入通道切换

按压前面板的  按键或者遥控器上的  按键或  按键即可依次循环切换输入。

输出通道切换

按压遥控上的  按键即可依次循环切换输出。亦可通过按压旋钮切换输出通道，但注意需要将[设置菜单-高级-按钮]设置为“输出选择”（默认）。

5. 设置菜单

进入菜单和更改设置

使用前面板按钮

按压 ：进入/退出设置菜单或返回上级菜单

按压 ：退出设置菜单

转动旋钮：切换设置项

按压旋钮：更改设置/确认/进入下级菜单

使用遥控器

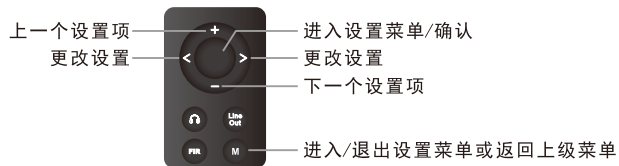

菜单全览



1. 显示

1-1 主页

选择主页显示界面

常规（默认）、VU、FFT

1-2 亮度

低、中（默认）、高、自动

自动的亮度与亮度中一样。不同的是，在自动模式下，30秒无操作自动息屏，息屏时只显示当前输入，息屏时点击任意按键即可唤醒屏幕



1-3 经典VU 0dB

设置VU界面0dB的参考电压，如若设置为+4dBu，当指针摆动到0dB时，D70 ProOCTO的当前输出幅值就是+4dBu。
+4dBu（默认）、+10dBu

1-4 VU条

可选择打开/关闭VU条，或在单独某个主页界面显示VU条
全开（默认）、常规界面、FFT界面、全关

2. 输入选择

USB（默认）、光纤、同轴、AES、蓝牙

设置菜单

3. 输出选择

单端：仅RCA输出

平衡：仅XLR输出

全部（默认）：RCA和XLR同时输出

4. 开关机触发

信号（默认）：根据输入信号触发开机/关机。在一分钟内如果当前输入没有接入或者当前输入信号无效时自动进入待机状态，一旦检测到任一输入存在有效信号接入就可以自动恢复正常工作状态。

12V：根据12V信号触发开机&待机。配备12V触发输出的设备连接D70 Pro OCTO的触发输入后，可控制D70 Pro OCTO开机/进入待机。当触发输入接口检测到12V信号从无到有时，D70 Pro OCTO会自动开机；当检测到12V信号从有到无时，D70 Pro OCTO自动进入待机状态。

关闭：关闭该功能

5. PCM滤波器

F-1：线性相位快速滚降（默认）

F-2：最小相位快速滚降

F-3：线性相位慢速滚降

F-4：最小相位慢速滚降

F-5：超慢速滚降

F-6：线性相位超快速滚降

F-7：最小相位超快速滚降

F-8：线性相位矩形滤波

F-9：最小相位矩形滤波

6. 高级

6-1 通道平衡

可设置范围：C（平衡）、L+0.5~9.5dB或R+0.5~9.5dB。（默认：C）

*使用旋钮设置时，需要按压一下旋钮进入该项设置，左右转动旋钮调节数值，再次按压旋钮退出该设置。

6-2 输出幅值

0dBFS时的最大输出幅值设置

4V（默认）、5V

6-3 解码模式

前级（默认）：音量可调

DAC：保持最大音量输出，音量不可调

6-4 蓝牙

启用（默认）、禁用

6-5 遥控器

启用（默认）、禁用

6-6 按键

可自定义按压旋钮的功能

输出选择（默认）、主页选择、亮度选择、息屏显示、滤波器选择、静音、输入选择

7. 语言

English、中文

扫描右侧二维码，查看视频。



8. 恢复出厂设置

选择恢复出厂设置会有弹窗，选择确定/取消（选中为蓝色），然后按压遥控中间按键或者前面板旋钮确定选择。



6. 故障排除

故障现象	原因分析	排除方法
无声音	信号输入选择错误	切换到正确的输入
	信号输出选择错误	切换到正确的输出
	音频线连接不正确	重新连接
	音源设备静音了	解除音源设备静音
	音源无输出	调整或检查音源
USB不识别	USB连接不当	检查或更换USB线
	电脑USB接口坏	换另一个接口
	电脑的问题	检查或尝试连接其他的电脑
	没有启用手机的OTG功能	在手机上启用OTG功能
USB输入, 无声	电脑音量太小	调整音量
	电脑上输出设备没有选择为D70 Pro OCTO	将播放软件或者电脑的默认输出设备选择为D70 Pro OCTO
蓝牙无法连接	没有启用D70 Pro OCTO的蓝牙功能	于设置菜单中启用蓝牙功能 【设置菜单-高级-蓝牙】
	D70 Pro OCTO已经和其他蓝牙设备连接	先使用D70 Pro OCTO的蓝牙清除功能断开已有连接
	设备距离D70 Pro OCTO太远导致蓝牙信号微弱	安装蓝牙天线, 设备靠近再尝试连接
蓝牙输入, 无声	手机音量太小	调整音量
DAC abnormal	DAC异常	D70 Pro OCTO不接任何输入输出后断电重启
DIR abnormal	DIR异常	
PN voltage abnormal/ low /high	正负电压异常/偏低/偏高	
5V voltage abnormal/ low /high	AC220V转DC5V异常/偏低/偏高	
FFT module abnormal	FFT模组异常	
如果依然无法解决问题, 请联系我们 (service@tpdz.net)		

7. 参数

D70 Pro OCTO解码参数一览表 (LineOut/USB In@96kHz)		
	RCA	XLR
总谐波失真加噪声 @A-wt	<0.00008% @1kHz	<0.00007% @1kHz
总谐波失真 @No-wt 90kBw	<0.0004% @20-20kHz	<0.0002% @20-20kHz
信噪比 @A-wt	128dB @1kHz	134dB @1kHz
动态范围 @A-wt	128dB @1kHz	134dB @1kHz
频率响应	20Hz-20kHz(±0.05dB)	20Hz-20kHz(±0.05dB)
	20Hz-40kHz(±0.2dB)	20Hz-40kHz(±0.2dB)
输出幅值	2.1Vrms @0dBFS (4V Mode)	4.2Vrms @0dBFS (4V Mode)
	2.6Vrms @0dBFS (5V Mode)	5.2Vrms @0dBFS (5V Mode)
底噪 @A-wt	<1.0uVrms	<1.0uVrms
声道串扰	-124dB @1kHz	-149dB @1kHz
声道平衡度	0.3dB	0.3dB
输出内阻	50Ω	100Ω

*说明：以上数据是TOPPING实验室在AC220V 50Hz的条件下测试得到的结果。

8. 注意事项

1. 不得将本机搁置在高温、潮湿的环境，更不得淋雨或者受强烈冲击。
2. 不得随意拆开机壳，如需维修应请专业维修人员处理。
3. 本机仅供室内使用。
4. 对因产品的故障而直接或间接引起的任何损失或损坏不予负责。
5. 因产品改进，规格及功能若有变动恕不另行通知。

Catalog

1. Contents list	1	4. Operation	5	6. Trouble shooting	8
2. Attribute	1	Power on & off / standby operation	5	7. Specifications	9
Input range	1	Volume setting	5	8. Precautions	9
Front panel	2	Input channel switching	5	9. Appendix	
Rear panel	2	Output channel switching	5		
Display	3	5. Setup Menu	6		
Remote control	3	Enter menu and change settings	6		
3. Connection	4	Display	6		
Connect to the input source	4	Input select	6		
Connect to amplifier or active speakers	4	Output select	7		
		On/Off trigger	7		
		PCM filter	7		
		Advanced	7		
		Language	7		
		Factory reset	7		

Contents list

1. Contents list

D70 Pro OCTO	x 1
Remote control	x 1
USB cable	x 1
AC cable	x 1
Bluetooth antenna	x 1
Quick Start Guide	x 1

Note: You can download the driver on
<https://www.toppingaudio.com/downloads>

2. Attribute

Measured	22.2cm x 17.6cm x 4.8cm (Include protruding parts)
Weight	1050g
Power input	100-240VAC 50Hz/60Hz
Signal input	USB/BT/OPT/COAX/AES
Line Out output	XLR/RCA
Other connectors	12V Trigger In (3.5mm jack) 12V Trigger Out (3.5mm jack)
Display	2inch LCD
Bluetooth range	>10 M

Input range

USB IN	PCM 44.1kHz-768kHz/16bit-32bit DSD DSD64-DSD512 (Native) , DSD64-DSD256 (DoP)
COAX/OPT/AES IN	PCM 44.1kHz-192kHz/16bit-24bit DSD DSD64 (DoP)
BT IN	AAC/SBC/APTX/APTX HD/APTX-Adaptive/LDAC

Attribute

Front panel

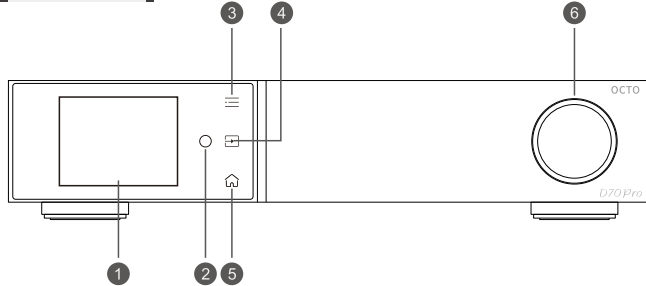

Rear panel

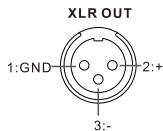
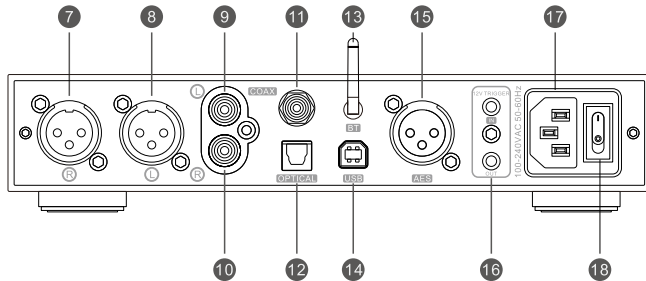

- 1 Screen
- 2 Remote control receiver
- 3 Menu
Enter/exit the setup menu or return to the parent menu
- 4 Input channel switching
- 5 Home page switching
- 6 Volume knob & User-defined button
Rotate the knob: Adjust the volume.
Press the knob: User-defined function. Please set it at [Setup Menu-Advanced-Button].
- 7 Right channel balanced XLR output
- 8 Left channel balanced XLR output
- 9 Left channel single-ended RCA output
- 10 Right channel single-ended RCA output
- 11 Coaxial SPDIF input
- 12 Optical SPDIF input
- 13 Bluetooth receiver
- 14 USB input
- 15 AES input
- 16 12V Trigger IN/OUT
The 12V Trigger IN/OUT allows the D70 Pro OCTO to be activated by other devices or to activate other devices via a 3.5mm AUX cable. The connected device must be equipped with a 12V Trigger IN/OUT to use this feature.
*Before using the Trigger IN function, you need to set the [Setup Menu-On/Off trigger] to "12V"
- 17 Power input (AC 100-240V 50Hz/60Hz)
- 18 Power switch

Display

There are three types of home page displays: Normal, VU and FFT, which can be switched by touching the  button on the front panel or set in the menu [Setup Menu - Display - Home].

The home page display in DAC mode and PRE mode will be slightly different. [Setup menu-Advanced-DAC mode]

PRE mode: Volume is adjustable.

DAC mode: D70 Pro OCTO keeps the maximum volume output and the volume is not adjustable.

PRE mode

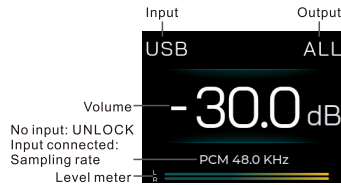

Normal



VU

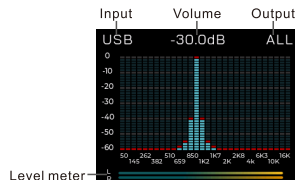

FFT

DAC mode

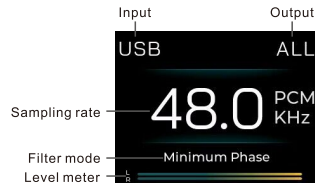

Normal



VU

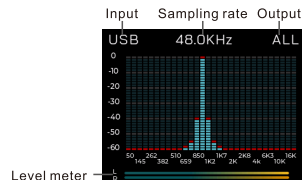

FFT

*VU Meter, FFT and Level meter monitor or reflect D70 Pro OCTO's output level.

(They won't be affected by the volume in PRE mode.)

D70 Pro OCTO has 3 output modes: SE, BAL and ALL [Setup menu- Output select].

In SE output mode, the VU Meter, FFT and Level meter reflect RCA output level.

In BAL/ALL mode, the output level of XLR is reflected.

*VU Meter, FFT and Level meter do not support DSD512.

Remote control

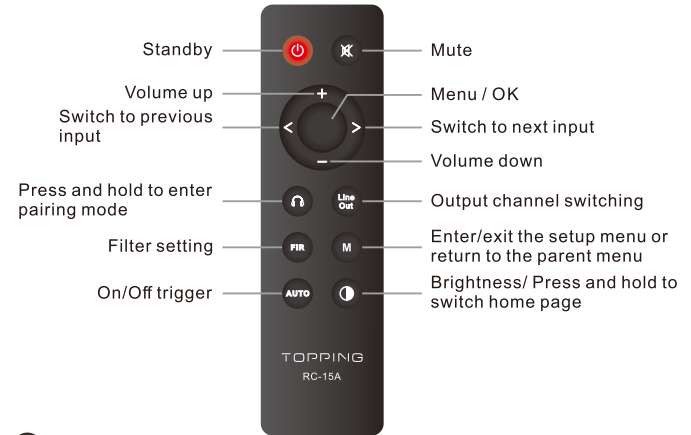

See "4. On/Off trigger" in the "Setup Menu", below.



See "1-2 Brightness" in the "Setup Menu", below.

3. Connection

Connect to the input source

Support USB, Coaxial, Optical, Bluetooth, AES input.

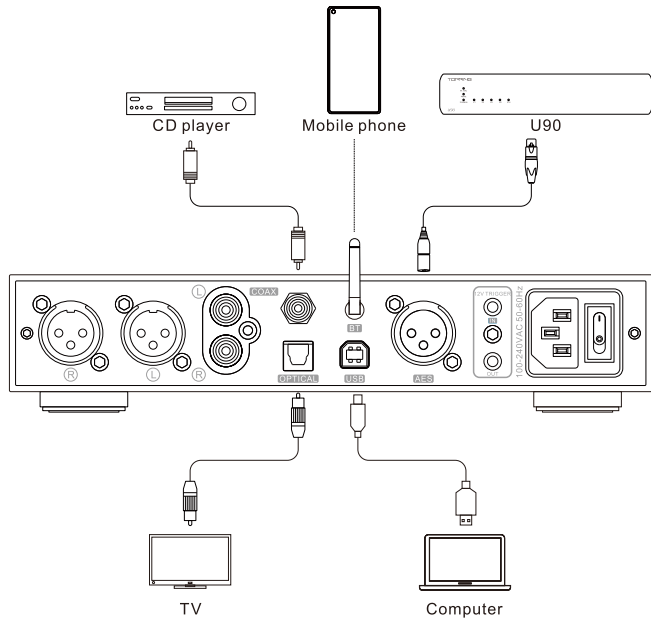

Connect to amplifier or active speakers

Use XLR or RCA cables to connect to amplifiers or active speakers. In order to avoid damage to your devices, please turn off the amplifier or active speakers before you connect them to D70 Pro OCTO.

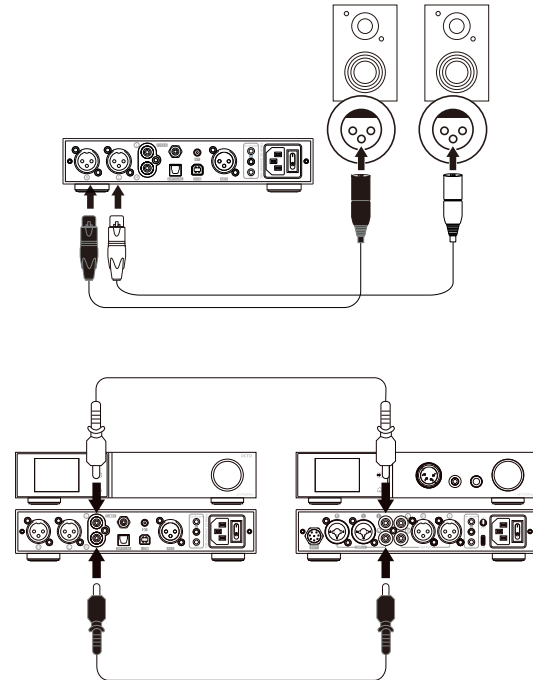

4. Operation

Power on & off / standby operation





(1) Power on & off: Press the power switch on the rear panel to turn D70 Pro OCTO on or off.

(2) Standby setting:

When it is working, press and hold the knob on the front panel to enter standby state and press to exit standby state when it is standby. Or you can press the standby button  on remote control to enter or exit standby state.



Volume setting

(1) Mute and unmute: Press the mute button  on the remote control to mute D70 Pro OCTO, press the mute button again or adjust the volume to exit mute state.

(2) Volume adjusting: You can turn the volume knob or press the  and  button on the remote control to adjust the volume. Note that long pressing the  and  button on the remote control will quickly change the volume, so please be careful in order to protect your hearing.

Note: Volume is fixed to 0dB in DAC mode and volume adjusting is invalid in this mode. [Setup menu-Advanced-DAC mode]

Input channel switching

Touch the  button on the front panel or press the  or  button on the remote control to switch the input circularly.

Output channel switching

Press the  button on the remote control to switch the output in cycle. You could also switch the output channel by pressing the knob, but note that you need to set [Setup Menu-Advanced-Button] to "Output select". (Default)

5. Setup Menu

Enter menu and change settings

The button on the front panel

Touch  : Enter/exit the setup menu or return to the parent menu

Touch  : Exit the setup menu

Rotate the knob: Choose setting item

Press the knob: Change the setting/OK/Enter the sub menu

The remote control

Enter the previous setting item

Change the setting



Enter the setup menu/ OK

Change the setting

Enter the next setting item

Enter/exit the setup menu or return to the parent menu

Setup menu

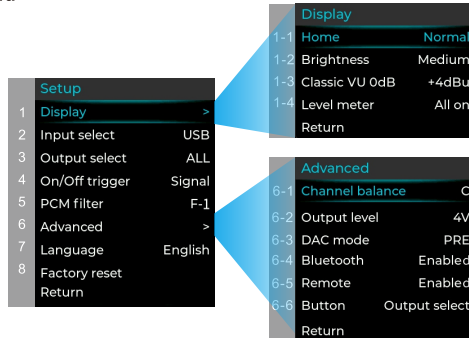

1.Display

1-1 Home

Choose home page

Normal (Default) , VU, FFT

1-2 Brightness

Low, Medium (Default) , High, Auto

Auto has the same brightness as Medium. The difference is that when there is no operation after 30 seconds under Auto mode, the screen will be automatically turned off and only display the current input. You can press any button to light up the screen.

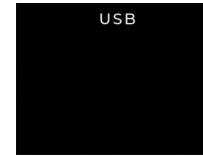

1-3 Classic VU 0dB

Set 0dB reference voltage for VU meter. For example, if set to +4dBu, when the pointer swings to 0dB, the current output level of the D70 Pro OCTO is +4dBu.

+4dBu (Default) , +10dBu

1-4 Level meter

All on (Default) , Normal page, FFT page, All off

2.Input select

USB (Default) , OPT, COAX, AES, BT

Setup Menu

3. Output mode

SE: only RCA output
BAL: only XLR output
ALL (Default): Both RCA and XLR can have output.

4. On/Off trigger

Signal (Default): Input signal will trigger the device to turn on, but if the current input is not connected or input signal is invalid in 1 minute, it will automatically enter the standby state. Once having detected valid signal, it will automatically return to working state.
12V: 12V signal will trigger the device to turn on. When D70 Pro OCTO's Trigger In is connected to another device's 12V Trigger Out, D70 Pro OCTO's on/standby state can be controlled through this device. The D70 Pro OCTO will remain in standby state until Trigger In detects the signal change from 0V to 12V. When changing back to 0V, the D70 Pro OCTO will return to standby state.
Off: Disabled this function.

5. PCM filter

F-1: Fast roll off linear (Default)
F-2: Fast roll off minimum
F-3: Slow roll off linear
F-4: Slow roll off minimum
F-5: No over sampling
F-6: Ultra-fast roll off linear
F-7: Ultra-fast roll off minimum
F-8: Brick-wall linear
F-9: Brick-wall minimum

6. Advanced

6-1 Channel balance

Setting range: C (Balance), L+0.5~9.5dB or R+0.5~9.5dB. (Default: C)
*When using the knob, press the knob to enter the setting, rotate the knob to set the parameter, and press the knob again to exit the setting.

6-2 Output level

Maximum output level at 0dBFS
4V (Default), 5V

6-3 DAC mode

PRE (Default): Volume is adjustable.
DAC: Keep the maximum volume output and the volume is not adjustable.

6-4 Bluetooth

Enabled (Default), Disabled

6-5 Remote

Enabled (Default), Disabled

6-6 Button

Customize the function of the press knob.
Output select (Default), Home select, Brightness select, Dim the screen, Filter select, Mute, Input select
*When using the knob, press the knob to enter the setting, rotate the knob to set the number, and press the knob again to exit the setting.

7. Language

English, 中文

Scan the QR code on the right for the video.



8. Factory reset

Select factory reset will have a pop-up, select Yes/No (blue for selected), then press the middle button on the remote or the front-panel knob to confirm.



6. Trouble shooting

Phenomenon	Cause	Solution
No sound	Wrong input was selected	Select the correct input
	Wrong output was selected	Select the correct output
	Incorrect cable connections	Check and reconnect
	Sound is muted	Turn up the audio
	Audio source no output	Adjust or check it
USB did not recognize	USB cable did not connect properly	Check or change the cable
	PC's USB port damaged	Change another port
	The PC does not work	Check or try with another PC
	The OTG function of the phone is not enabled	Enable OTG function
USB input, no sound	Too low volume on PC	Adjust volume
	D70 Pro OCTO is not selected as the output device on the PC	Set the D70 Pro OCTO as the default output device
Cannot pair D70 Pro OCTO Bluetooth	Bluetooth is disabled on D70 Pro OCTO	Enable Bluetooth in the setup menu [Setup menu-Advanced-Bluetooth]
	D70 Pro OCTOE is already connected to other Bluetooth device	Let D70 Pro OCTO enter pairing mode first.
	Weak signal due to long distance	Take the device closer to D70 Pro OCTO and connect again
Bluetooth input, no sound	Too low volume on phone	Adjust volume
DAC abnormal	DAC abnormal	Do not connect the D70 Pro OCTO to any other devices, unplug and re-plug the power cable and reboot the unit.
DIR abnormal	DIR abnormal	
PN voltage abnormal/ low /high	PN voltage abnormal/low /high	
5V voltage abnormal/ low /high	5V voltage abnormal/low /high	
FFT module abnormal	FFT module abnormal	
If you still have problems or questions, please contact us (service@tpdz.net)		

7. Specifications

D70 Pro OCTO DAC parameters (LineOut/USB In@96kHz)		
	RCA	XLR
THD+N @A-wt	<0.00008% @1kHz	<0.00007% @1kHz
THD @No-wt 90kBw	<0.0004% @20-20kHz	<0.0002% @20-20kHz
SNR @A-wt	128dB @1kHz	134dB @1kHz
Dynamic Range @A-wt	128dB @1kHz	134dB @1kHz
Frequency Response	20Hz-20kHz(±0.05dB)	20Hz-20kHz(±0.05dB)
	20Hz-40kHz(±0.2dB)	20Hz-40kHz(±0.2dB)
Output Level	2.1Vrms @0dBFS(4V Mode)	4.2Vrms @0dBFS(4V Mode)
	2.6Vrms @0dBFS(5V Mode)	5.2Vrms @0dBFS(5V Mode)
Noise @A-wt	<1.0uVrms	<1.0uVrms
Channel Crosstalk	-124dB @1kHz	-149dB @1kHz
Channel Balance	0.3dB	0.3dB
Output Impedance	50Ω	100Ω

*Note: The above data is the result of the test in TOPPING laboratory under AC220V 50Hz condition.

8. Precautions

1. Do not keep the unit in a hot, humid environment or hit the unit strongly.
2. Opening the case instantly voids the warranty!
3. Indoor use only.
4. Topping accepts no liability for any loss or damage arising directly or indirectly from the failure of D70 Pro OCTO.
5. For improvement purpose, specifications subject to changes without prior notice.

カタログ

1. 同梱物	1	4. 操作についての説明	5	6. 故障修復	8
2. 製品の基本情報	1	オン・オフ / 待受状態についての操作	5	7. パラメータ	9
対応できるスペック	1	音量についての設定	5	8. 日常における注意事項	9
表示についての説明	2	入力切替についての設定	5	9. 付録	
リモコンについての説明	2	出力切替についての設定	5		
前パネル	3	5. 設定メニュー	6		
裏パネル	3	設定メニューに入る・設定変更	6		
3. コネクション	4	ディスプレイ	6		
入力源に接続する	4	入力選択	6		
アンプまたはアクティブスピーカーに接続する	4	出力選択	7		
		12V Trigger	7		
		PCMフィルタの設定	7		
		こうきゅう	7		
		言語	7		
		初期化して再起動	7		

1. 同梱物

D70 Pro OCTO本体	x 1
リモコン	x 1
USBケーブル	x 1
AC電源コード	x 1
Bluetoothアンテナ	x 1
クイックスタートガイド	x 1

*ドライバーダウンロードリンク:

<https://www.toppingaudio.com/downloads>

2. 製品の基本情報

サイズ	22.2cm x 17.6cm x 4.8cm (突起部を含む)
重量	1050g
電源	100-240VAC 50Hz/60Hz
入力ポート	USB/BT/OPT/COAX/AES
リニア出力ポート	XLR/RCA
ほかのコントロール インターフェース	12V Trigger In(3.5mmソケット) 12V Trigger Out(3.5mmソケット)
ディスプレイ	2.0インチLCDカラースクリーン
Bluetoothの通信距離	>10 M

対応できるスペック

USB IN	PCM 44.1kHz-768kHz/16bit-32bit DSD DSD64-DSD512 (Native) , DSD64-DSD256 (DoP)
COAX/OPT/AES IN	PCM 44.1kHz-192kHz/16bit-24bit DSD DSD64 (DoP)
BT IN	AAC/SBC/APTX/APTX HD/APTX-Adaptive/LDAC

製品の基本情報

前パネル

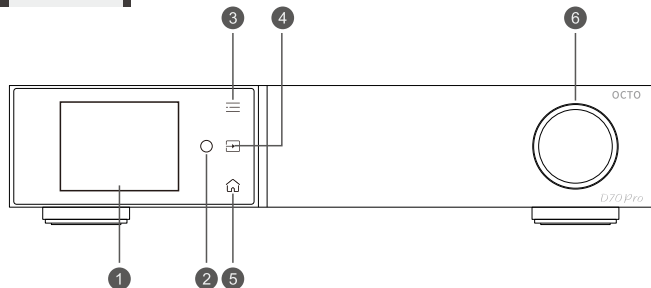

裏パネル

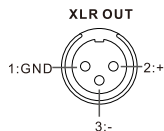
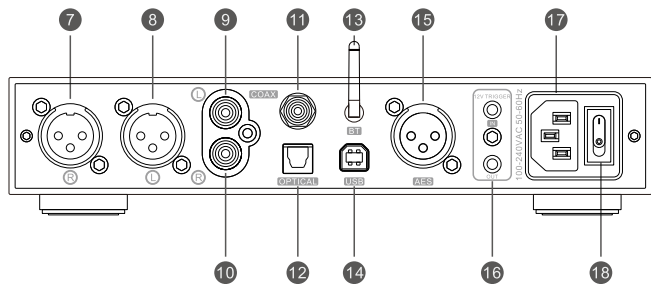

- 1 ディスプレイ
- 2 リモコンセンサー
- 3 ニュー
タッチで設定メニューを開く・終了する、または1つ前のメニューに戻る
- 4 入力選択スイッチ
- 5 ホーム画面の選択
- 6 音量ボタン&カスタムボタン
左右回転ボタン: 音量調節
押しボタン: カスタマイズ機能。設定メニューで「設定メニュー-詳細設定-ボタン」から設定してください
- 7 Line Out XLR右
- 8 Line Out XLR左
- 9 Line Out RCA左
- 10 Line Out RCA右
- 11 COAX入力
- 12 光ファイバー入力
- 13 Bluetooth入力
- 14 USB入力
- 15 AES入力
- 16 12Vトリガーの入力/出力
2つ以上のトリガーポートを搭載している機器が接続すると、オン・待機が同期される。トリガー入力ポートに接続している上流側機器はD70 Pro OCTOのオン・待機をコントロールすることができ、D70 Pro OCTOはトリガー出力ポートに接続している下流側機器のオン・待機をコントロールすることができる。
*D70 Pro OCTOのTrigger In機能をご利用いただく際に、「設定メニュー-電源トリガー」を「12V」に設定する必要がある。
- 17 給電入力 (AC 100-240V 50Hz/60Hz)
- 18 電源スイッチ

製品の基本情報

表示に関する説明

メイン画面では「通常 VU FFT」が表示されている。フロントパネルにある  ボタンを押すことで切り替える、またはメニューで「設定メニュー→表示→メイン画面」から設定することができる。

プリアンプモードとDACモードは「設定メニュー→詳細設定→デコードモード」から設定できる。D70 Pro OCTOのプリアンプモードでは、音量が調整可能となる。DACモードでは、最大音量を出力し続けることができるが、音量が調整不可となる。また、メイン画面で表示される内容にも少し違いがある。

PREモード



通常



VU

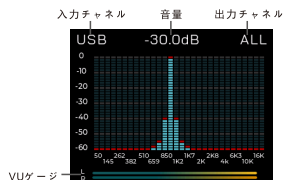

FFT

DACモード

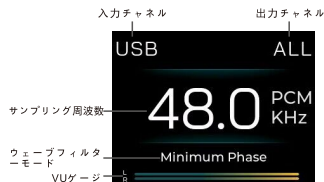

通常



VU

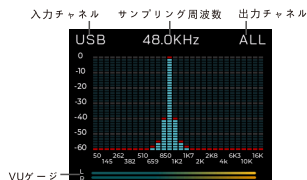

FFT

入力なし: 赤ロック
入力済み: サンプリング周波数

*VUメーター、VUゲージ、FFTは、現在の入力におけるD70 Pro OCTOの出力振幅に反応します。(ボリューム コントロールの影響は受けません)

D70 Pro OCTOの出力モードには、シングルエンド、バランス、オールの3種類があります [Setup menu-Output select]。シングルエンド出力の場合、VUメーター、VUゲージ、FFTはRCAの出力振幅を示し、バランス出力とオール出力の場合はXLRの出力振幅を示します。

*VUメーター、VUゲージとFFTはDSD512に対応していない。

リモコンについての説明



AUTO

「設定メニュー」の「4.電源トリガー」にて詳細をご確認ください

1

「設定メニュー」の「1.2明るさ」にて詳細をご確認ください

3. コネクション

入力源に接続する

入力インターフェースは、USB、光ファイバ、COAX、Bluetooth、AESの5種類ある。

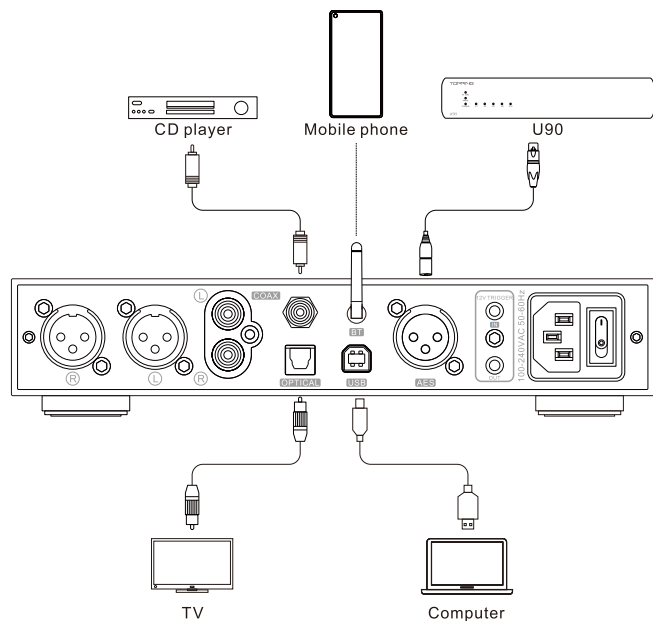

アンプまたはアクティブスピーカーに接続する

RCAまたはXLRケーブルを通してアンプやアクティブスピーカーに接続する。デバイスを破壊しないよう、接続前にアンプやアクティブスピーカーをオフにしてください。

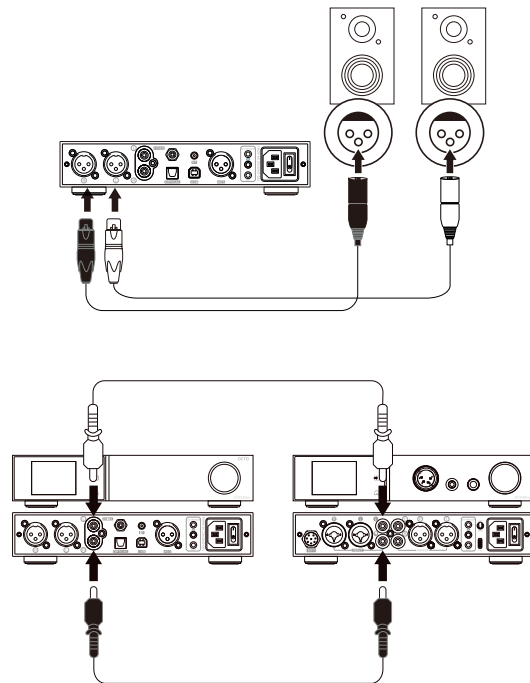





4. 操作についての説明



オン・オフ / 待受状態についての操作

- (1) オン・オフ: アフターパネルの電源スイッチをオン・オフにするとD70 Pro OCTOバージョンをオン・オフにすることができます
- (2) 待受状態入り・待受状態終了
作動時にフロントパネルの多機能ボタンを長押しすると待受状態に入れます。待受時に短く押すと待受状態を終了できます。また、リモコンの待受ボタンを押すことで、待受状態入り・待受状態終了を直接操作することもできます。 

音量についての設定

- (1) ミュート状態入り ミュート状態終了: リモコンのミュートボタンを  押すとD70 Pro OCTOバージョンをミュート状態に設定することができます。ミュートボタンを再度押す、または音量を調整することでミュート状態を終了することができます。
- (2) 音量調整: パネルの音量上げ  ・音量下げ  ボタンまたはリモコンの音量上げ 音量下げボタンを押すとD70 Pro OCTOバージョンの音量を調整することができます。音量上げ  ・音量下げ  ボタンを長押しすると、素早く音量を調整できます。聴力にダメージを与えないよう丁寧に操作してください。
ご注意: DACモードでは、音量が0dBに固定され、音量調節が無効になる。「設定メニュー-詳細設定-デコードモード」

入力切替についての設定

フロントパネルにある  ボタン、リモコンにある  または  ボタンを押すことで順番に入力を切り替えられる。

出力切替についての設定

リモコンにある  ボタンを押すと、順番に出力を切り替えられる。また、回転ボタンを押すことで出力チャンネルを切り替えられる。しかし、「設定メニュー-詳細設定-ボタン」を「出力オプション」に設定する必要がある(デフォルト)

5. 設定メニュー

設定メニューに入る・設定変更

フロントパネルのボタン

☰を押す：メニューを開く・終了する/1つ前のメニューに戻る

🏠を押す：設定メニューを終了する

回転ボタン：設定したい項目を切り替える

押しボタン：設定変更/確定/次のメニューに入る

リモコン

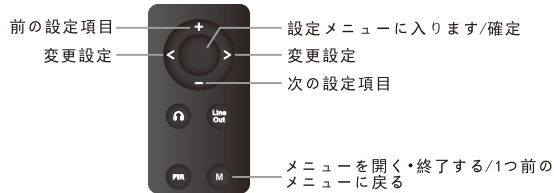

設定メニュー

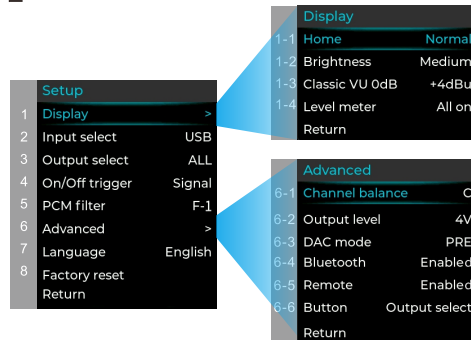

1. ディスプレイ

1.1 メイン画面

メイン画面の表示画面を選択する

通常（デフォルト）、VU、FFT

1.2 明るさ

暗、中（デフォルト）、明、自動

「自動」モードの明るさは「中」モードと同様です。ただ、「自動」モードにおいて、30秒間操作しないとスクリーンが自動的に閉鎖されます。閉鎖時に、現在の入力チャンネル表示されます。任意のボタンをタップするとスクリーンを起動させることができます。



1.3 クラシックVU 0dB

VU画面で0dB時の参照電圧を設定する。4に設定した場合、指針が0dBを指すと、D70 Pro OCTOの現時点の出力振幅が4となる。

+4dBu（デフォルト）、+10dBu

1.4 VUゲージ

VUゲージをオン・オフする、またはメイン画面でVを表示することができる全開（デフォルト）、通常画面、画面、全閉

2. 入力選択

USB（デフォルト）、光纤、COAX、AES、Bluetooth

3.出力選択

シングル：RCA出力のみ

バランス：XLR出力のみ

フル（デフォルト）：RCAとXLRの同時出力

4.12V Trigger

信号（デフォルト）：入力信号に基づいて電源をオン・オフにする。D70 Pro OCTOのオート待受機能をオンにする時、1分内に入力端子に接続していない、または入力信号が無効になる場合、自動的に待受状態に入ります。任意の有効な入力信号を検出すると、自動的に正常作動状態に戻ります。

12V：12V信号に基づいて電源をオン・オフにする。12Vのトリガー出力ポートを搭載している機器がD70 Pro OCTOのトリガー入力ポートと接続すると、D70 Pro OCTOのオン・待機をコントロールすることができます。トリガー入力ポートで12V信号が0から徐々に強くなるのを検出した時、

D70 Pro OCTOは自動的にオンになる；12V信号が徐々になくなるのを検出した時、

D70 Pro OCTOは待機に入る。

OFF：オートオン 待機機能をオフにする

5.PCMフィルタの設定

F-1: Fast roll off linear (デフォルト)

F-2: Fast roll off minimum

F-3: Slow roll off linear

F-4: Slow roll off minimum

F-5: No over sampling

F-6: Ultra-fast roll off linear

F-7: Ultra-fast roll off minimum

F-8: Brick-wall linear

F-9: Brick-wall minimum

6.こうきゅう

6.1 チャネルバランス

設定可能範囲：C（バランス）、L+0.5~9.5dBあるいはR+0.5~9.5dB

ボタンで設定する際に、ボタンを1回押すことで設定に入る必要がある。ボタンを左右に回転して数値を調節し、再度ボタンを押すとこの設定を終了する。

6.2 出力振幅

0dBFS時の最大出力振幅を設定する

4V（デフォルト）、5V

6.3 DACモード

プリアンプモード（デフォルト）：音量調整可能

DACモード：最大音量を保ちます、音量調整不可

6.4 Bluetooth

有効化（デフォルト）、無効化

6.5 リモコン

有効化（デフォルト）、無効化

6.6 ボタン

つまみ押下をカスタマイズできる機能

出力選択（デフォルト）、ホーム画面の選択、明るさの選択、休憩中の画面表示、フィルタの選択、ミュート、入力選択

7.言語

English,中国語

右のQRコードをスキャンして動画を見る



8.初期化して再起動

初期設定に戻るのを選択すると、ポップアップが出現する。確定/取り消しを選択し（選択できたら青になる）、リモコンの真ん中にあるボタンまたはフロントパネルにあるボタンを押して選択する

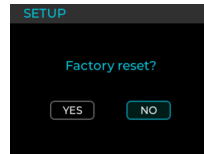

6. トラブルシューティング

故障の現象	原因分析	回復手法
音声がでない	シグナル入力選択の間違い	正しい入力への切替
	シグナル出力選択の間違い	正しい出力への切替
	オーディオケーブルの接続が不適切	接続しなおす
	音源設備がミュートになっている	音源設備のミュート状態を解除
	音源からの出力がない	音源を調整、チェック
USB識別しない	USB接続不良	USBケーブルを検査或いは更換
	PCのUSB端子の故障	ほかの端子に挿す
	パソコンの問題	チェックし、それともその他のパソコンと接続することを試してください
	携帯電話のOTG機能をオンにしませんでした	スマホでOTG機能をオンにします
USB入力、音がない	PCの音量が小さい	音量を調整する
	パソコンの出力デバイスをD70 Pro OCTOに選ばませんでした	プレイヤーソフトウェアまたはパソコンの既定デバイスをD70 Pro OCTOに選びます
Bluetoothは接続できません	設備とD70 Pro OCTOとの距離が遠いため、ブルートゥース電波が弱くなっている	設定メニューでBluetooth機能を有効にする [設定メニュー-詳細-Bluetooth]
	D70 Pro OCTOはその他のBluetoothデバイスに接続しました	D70 Pro OCTOを他のBluetooth機器から先に外す
	設備とD70 Pro OCTOとの距離が遠いため、ブルートゥース電波が弱くなっている	D70 Pro OCTOに近づきもう一度試してください
Bluetooth入力、音が	携帯電話の音量が小さい	音量を調整する
DAC abnormal	DAC異常	D70 Pro OCTOから入力・出力源を切断し、電源をオフにして再起動する
DIR abnormal	DIR異常	
PN voltage abnormal/ low /high	正・負電圧の異常/低すぎる/高すぎる	
5V voltage abnormal/ low /high	AC220VからDC5Vへの切替に異常が発生する/低すぎる/高すぎる	
FFT module abnormal	FFTモジュール異常	
問題を解決できない場合、私たちにご連絡ください (service@tpdz.net)		

7. パラメータ

D70 Pro OCTO パラメーターリスト (LineOut/USB In@96kHz)		
	RCA	XLR
全高調波歪み+ノイズ @A-wt	<0.00008% @1kHz	<0.00007% @1kHz
全高調波歪み @No-wt 90kBw	<0.0004% @20-20kHz	<0.0002% @20-20kHz
信号対雑音比 @A-wt	128dB @1kHz	134dB @1kHz
ダイナミック・レンジ @A-wt	128dB @1kHz	134dB @1kHz
周波数応答	20Hz-20kHz(±0.05dB)	20Hz-20kHz(±0.05dB)
	20Hz-40kHz(±0.2dB)	20Hz-40kHz(±0.2dB)
出力振幅	2.1Vrms @0dBFS(4V Mode)	4.2Vrms @0dBFS(4V Mode)
	2.6Vrms @0dBFS(5V Mode)	5.2Vrms @0dBFS(5V Mode)
底のノイズ @A-wt	<1.0uVrms	<1.0uVrms
クロストーク	-124dB @1kHz	-149dB @1kHz
チャンネルバランス	0.3dB	0.3dB
出力インピーダンス	50Ω	100Ω

注：上記のデータは、TOPPING社の実験室でAC220V 50Hzでテストされたものです。

8. 日常における注意事項

1. 本商品を高温高湿の環境に置いてはいけません、雨の濡れや強い衝撃をお避けください。
2. 本体のケースを無断解体してはいけません、修理が必要な場合、専門スタッフにお尋ねください。
3. 室内のみでご使用ください
4. 製品自体または製品の使用から直接または間接的に生じたいかなる損害についても、一切責任を負うものではありません。
5. 製品の仕様は性能の改良などのため予告なしに変更することがあります。

